

ZWCAD

ZWSOFT



ZWCAD

ZWCADについて

ZWCADは、中国の広州に拠点を構えるZWSOFT CO., LTDにて開発されたDWG対応のCADソリューションです。ZWCADは世界90カ国900,000人以上のユーザーに愛されているパワフルで信頼できるソフトウェアです。現在、15の言語に対応しており、建築業界や製造業界など様々な業界のソリューション向けに、革新的なサービスとカスタマイズ可能な機能を提供しています。

世界90カ国、
90万人以上の
導入実績

ZWCAD Reseller

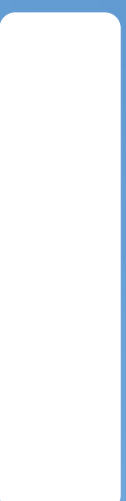

開発元: ZWSOFT CO., LTD.(Guangzhou)
住所: 中国広州市天河区珠江西路15号珠江城ビル
32階・22階,

Tel: +86-20-38289780
Fax: +86-20-38288676
Email: salejapan@zwssoft.com
www.zwssoft.com/jp/product/zwcad

ZWCADを 選ぶ五つの 理由

より速く
より
スムーズに

1. DWG形式の高い互換性を実現
2. コードレベルで互換性のあるAPI
3. PCとモバイルでCAD図面共有が容易
4. 作業効率を高める革新的なツール
5. 安心の永久ライセンス
ユーザーフレンドリーなバージョンアップシステム

ZWCADの一番の特徴は「速い」です。アップグレードされたグラフィックエンジンにより、図面オープン、設計と共有のスピードが従来よりも高速かつスムーズになりました。

機能 詳細

CONTENT

1. はじめに:

- DWG形式の高い互換性を実現
- クラシックメニュー/リボンメニューを選択可能
- インターフェイスのカスタマイズが可能

2. 2D製図機能:

- 自動調整寸法
- 画層プロパティ管理
- MTEXT [マルチテキスト]
- 雲マーク機能
- 外部参照
- イメージ
- ブロック
- MLEADER [マルチ引出線]
- テーブル
- スーパーハッチング
- 図面ロック

3. アドバンス機能:

- ツールパレット
- デザインセンター
- ダイナミックブロック
- 注釈オブジェクト
- オールインワン参照管理
- クイック電卓
- ブロック属性管理
- ファイル比較
- スマートマウス
- スマートボイス
- スマート選択

4. 3Dモデリング:

- 3Dビュー
- モデリング
- 可視化

5. 出力と共有:

- 印刷
- スマートプロット
- パブリッシュ
- E-トランスミット
- CAD Pockets

6. カスタマイズ:

- コードレベルで互換性のあるAPI
- Lisp デバッガー
- 個別カスタマイズ対応

BEFORE YOU START: CONTINUE YOUR HABITS



1 DWG形式の高い 互換性を実現

標準フォーマットにOpen DWG
ファイル形式を採用、他のCADソフトと
のデータ共有が出来ます。

2

クラシックメニューと リボンメニューを選択可能

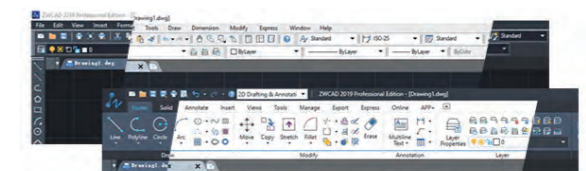

ZWCADはクラシックメニューと
リボンメニューを選択でき、今までの
慣れたインターフェイスに切り替える
事が可能です。また、インターフェイス色
をライト/ダーク。好みのタイプに切り替えられ
ます。

3

インターフェイスの カスタマイズが可能



部分カスタマイズファイル (CUI) を
サポートしているので、クラシックインター
フェイスをカスタマイズすることができます。

2D製図機能:

1

自動寸法調整

自動で更新される寸法を作成することができます。これによって、オブジェクトが変更されても自動的に寸法注釈が調整、更新されます。

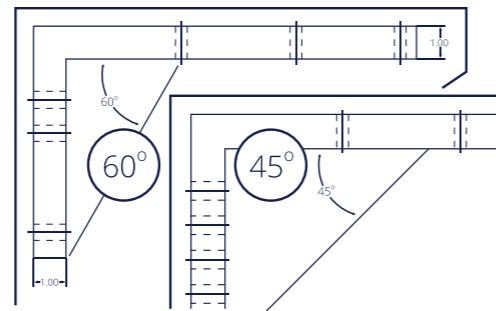

画層プロパティ管理

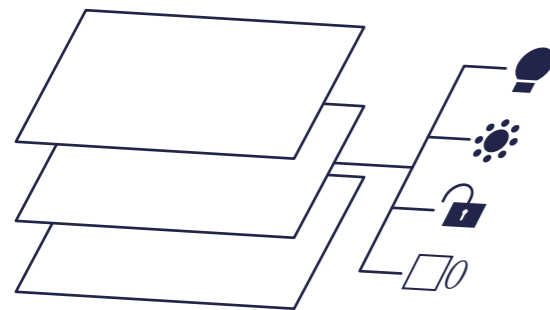

2

色、線種またはビューポートフリーズなどの画層プロパティを設定することができます。

3

MLEADER[マルチ引出線]

テキストボックス内で改行することができます。文字編集機能をサポートしています。

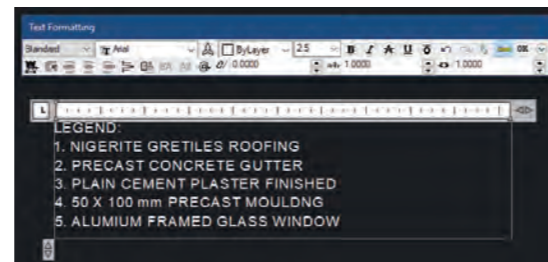

雲マークを図面内に簡単に挿入できます。

雲マーク

4

5

DWGファイルを外部参照として挿入することができます。

外部参照

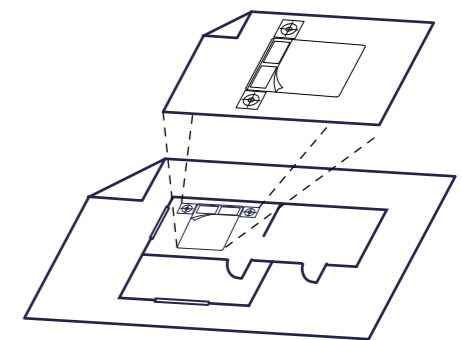

6

BMP、TIFF、GIF、JPG、ECWまたはJPEG2001形式など、多様なラスターイメージを挿入可能です。

イメージ

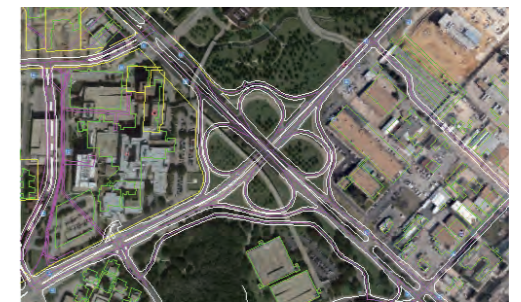

2D製図機能:

7 ブロック

結合した図形のコンポーネントを標準化して、他の図面で効率的に再利用できます。

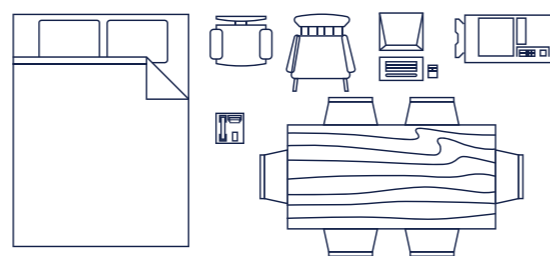

スーパーハッチング 10

ブロック、外部図面、画像をハッチングパターンとして使用できます。

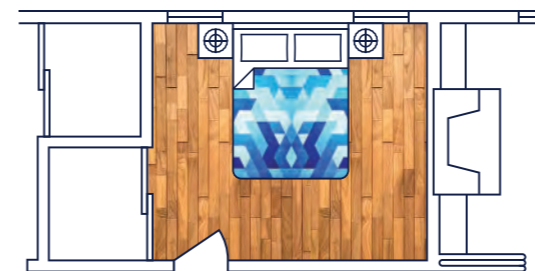

MLEADER[マルチ引出線]

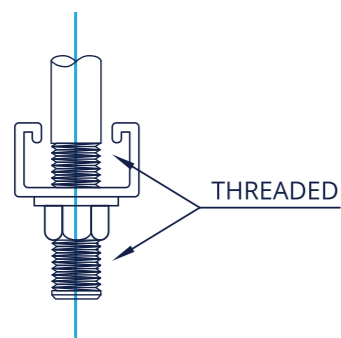

8

一つの注釈から複数の引出線を引くことが出来るコマンドです。



図面ロック/ロック解除 11

パスワードを使用し図面をロックすることが出来ます。ロックされた図面は編集ができなくなり、ロックを解除すれば、再編集することができます。

9 テーブル

テーブル作成が可能で、データを直感的に表示できます。

CONC.PILE SCHEDULE			
MARK	PILE NO.	LENGTH	VERTICAL REINFORCEMENT
P - 1	16[406]	25' - 0"[7620]	4 - 15Mx19' - 0"[5791]
P - 2	16[406]	30' - 0"[9144]	4 - 15Mx23' - 0"[7010]
P - 3	16[406]	34' - 0"[10363]	4 - 15Mx26' - 0"[7925]
P - 4	16[406]	38' - 0"[11582]	4 - 15Mx32' - 0"[9754]
P - 5	24[610]	32' - 0"[9754]	6 - 20Mx24' - 0"[7315]
P - 6	24[610]	36' - 0"[10973]	6 - 20Mx27' - 0"[8230]

アドバンス機能:

1 ツールパレット

ブロック、ハッチパターン、エンティティなどが含まれ、ツールの管理や共有、保存をより効率的にします。

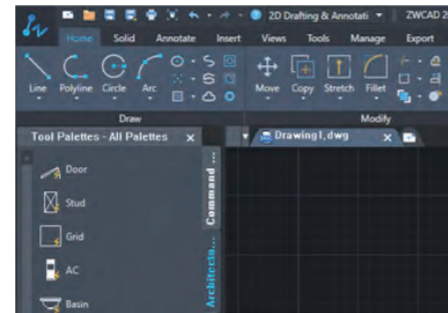

デザインセンター

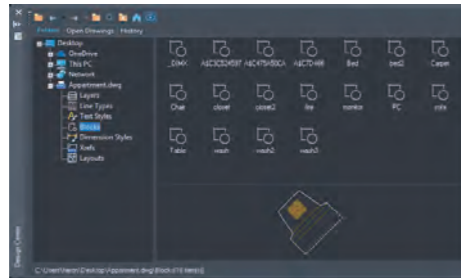

デザインセンターを利用すると、ほかの図面の寸法スタイル、ブロック、テキストスタイル、線種、画層などを現在の図面に簡単に挿入できます。

3 ダイナミック

ダイナミックブロックを挿入して、表示することができます。グリッブをクリックすれば、ブロックを可動させることができます。

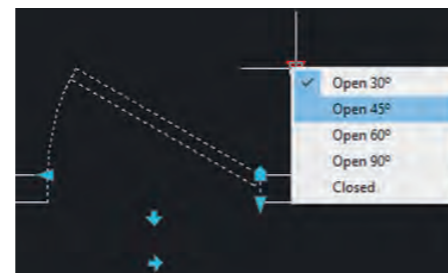

異尺度対応 オブジェクト

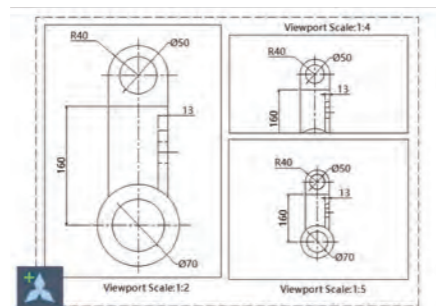

異尺度対応オブジェクトを設定することで、寸法やテキストなどの注釈を読みやすい大きさに保つことができます。モデルスペースやビューポートの異なる尺度に応じてサイズが自動的に調整されます。

すべての外部参照マネージャーが1つに統合されているため、各種の参照ファイルをより効率的に管理できるようになります。

5

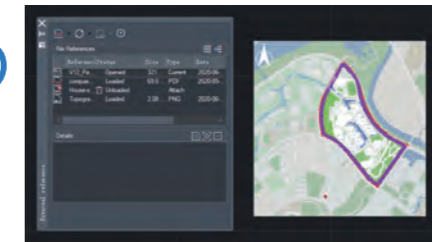

オールインワン 参照管理

6

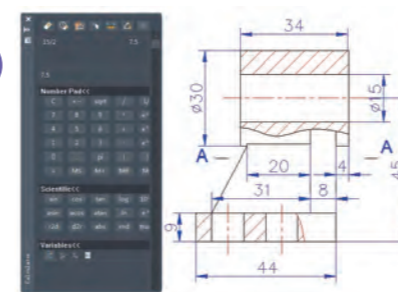

デスクトップの電卓と同様に、CAD内でも電卓が使えます。

クイック 電卓

属性を表示、編集、同期することができます。

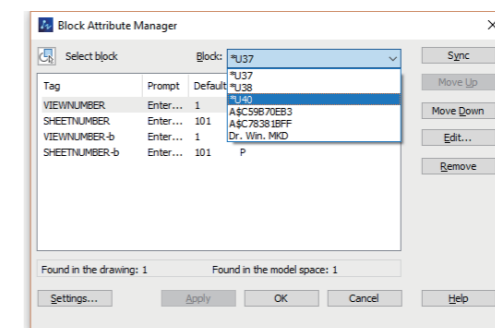

ブロック属性管理

アドバンス機能:

8

ファイル比較

似ている二つの図面の違いを簡単に発見できます。



9

スマートマウス

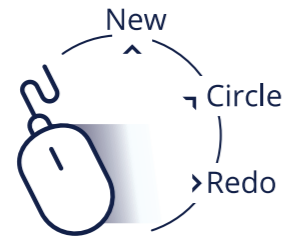

マウスの動作にコマンドを記憶させることができます。頻繁実行するコマンドを記憶させておくことで、作図スピードを大幅に上げることができます。

10

スマートボイス

音声を図面内に録音できます。



11

スマート選択

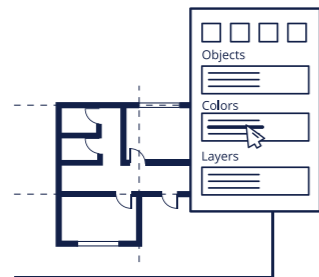

マルチフィルターでオブジェクトを選択できます。

3Dモデリング:

1

3Dオービットモードをサポートしています。「DVIEW」コマンドで、ビューポート内の3Dモデルの透視図表示が可能です。

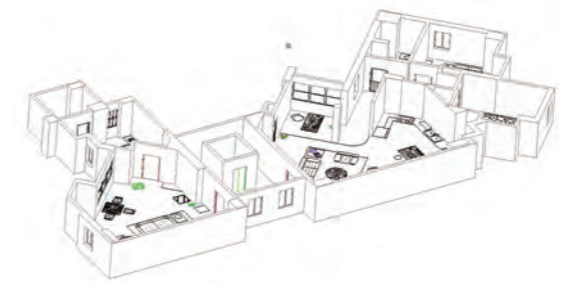

3Dビュー



2

様々な形状のモデラー機能を提供しています。

モデリング

3

ワイヤーフレーム、隠線処理、シェーディングなどのビジュアルスタイルを設定でき、また、フォトリアリスティックイメージをレンダリングすることができます。



可視化

1 印刷

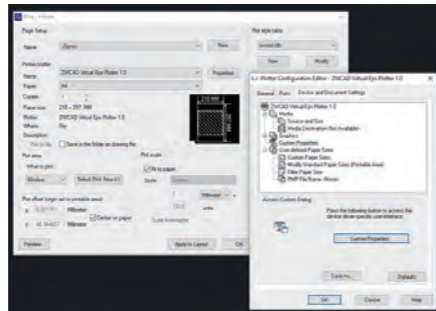

STBまたはCTBスタイルで図面をファイルと用紙に印刷することができます。ビューポートでレイヤープロパティを上書きしたり、印刷スタンプを追加したり、用紙サイズ、印刷スケールなどを設定したりして、結果を微調整することができます。

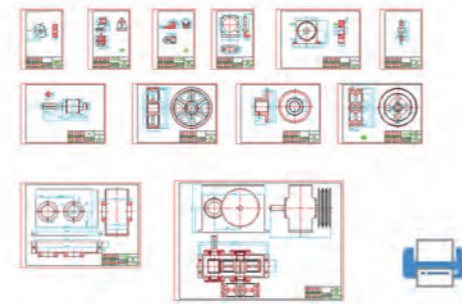

2 スマートプロット

スマートプロットでは、境界線を定義し、「ZWPLOT」コマンドを入力するだけで、複数の図面を一度にモデル空間からプロットすることができます。

3 パブリッシュ

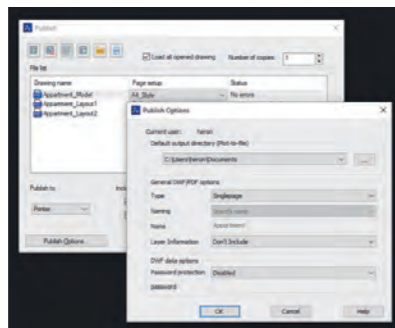

モデル空間とレイアウトビューポートの図面をDWFファイルやその他のフォーマットに一括でまとめて出力できます。印刷も同様に可能です。

4 エトランスミット

関連性を持つ図面、イメージ、外部参照、フォント等のサポートファイルの全てを一つのパッケージに圧縮して出力することができます。

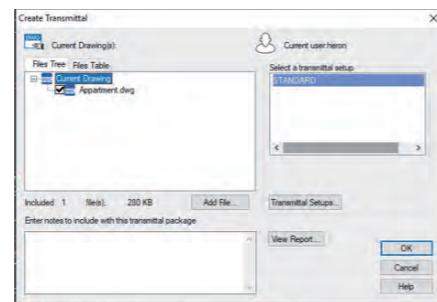

CAD Pockets

5

CAD PocketsとCAD Chatは、それぞれモバイルとクラウドベースのソリューションです。それらを利用すると、ファイルをクラウド上にアップロードできるので、編集や作成の場所を選ぶことができます。

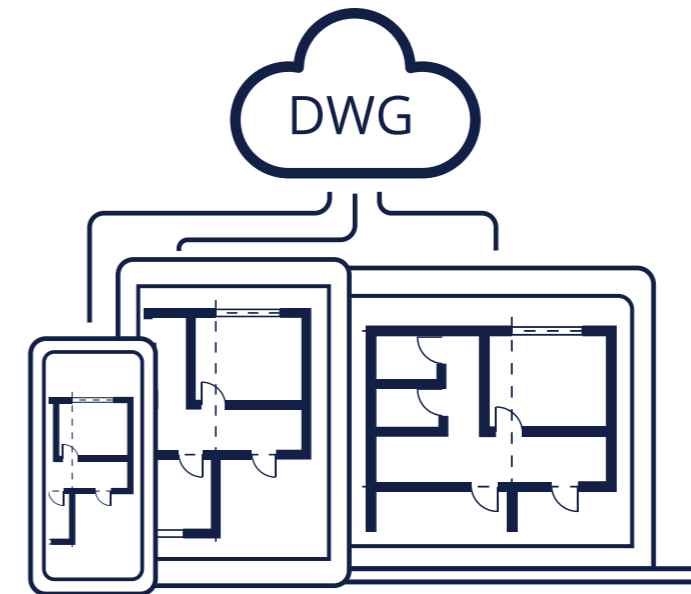

カスタマイズ:

1 コードレベルで 互換性のあるAPI

ZWCADベースで作成されたアドオンソフトは既に180以上もの実績があります。APIの互換性はコードレベルですのでカスタマイズを簡単に移植させることが出来ます。

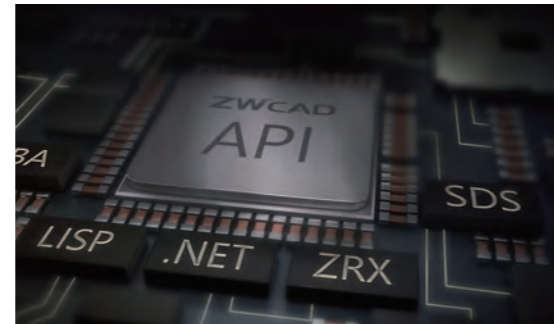

Lispデバッガー

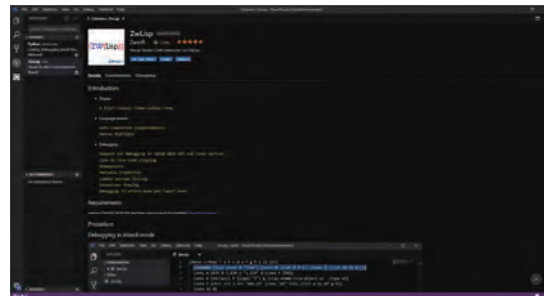

2

マイクロソフト™のVS Codeを用いて開発したLISPデバッガーで、ZWCADLispプログラム簡単にデバッグ、修正することにより、正確にLispプログラムを構築することができます。

3 個別カスタマイズ 対応

ZWCADでは、お客様の個別カスタマイズにも対応しています。開発サービスは最寄りの販売店にお問い合わせください。

ZWCAD VS ACAD

		ZWCAD		ACAD	
		Std	Pro	LT	FULL
互換性	DWG・DXF対応 DGNのインポート	●	●	●	●
インターフェース	クラシックインターフェースリボンインターフェース カスタマイズ可能なユーザーインターフェース ユーザーインターフェースの切り替え(ダーク/ライト) ツールパレット オブジェクトプロパティ ダイナミック入力 オートコンプリートコマンド入力 ファイルタブの切り替え アダプティブグリッド	●	●	●	●
注釈	引出線とマルチ引出線 自動調整寸法 テキストとマルチテキスト 注釈オブジェクト 雲マーク 文字のインプレース編集 ハッチングとグラデーション スーパーハッチング 表オブジェクト フィールド	●	●	●	●
画層	画層プロパティ管理 画層フィルター 画層ステート管理	●	●	●	●
外部参照、 ブロックと属性	OLEサポート ラスタイメージ アンダーレイ (DWG・DWF (x)・PDF) インプレース参照編集 複数のブロック挿入 ブロック属性管理	●	●	●	●
3D	3Dモデリング (ソリッド、サーフェス、メッシュ) フォトリアリスティックレンダリング 視覚スタイル ACIS ビュー 3D オービット	●	●	●	●
プログラミング	MNU、MNSとMNL ファイルのサポート ActiveX API LISP VBA ランダム拡張 (ZRX・ARXから移植可能) .NET Lispデバッガー	●	●	●	●
出力	CTB・STB プロット 印刷 エクスポート E-トランスミット データ抽出	●	●	●	●
イノベーション	スマートマウス スマートボイス スマート選択 スマートプロット バーコード・QRコード	●	●	●	●
その他	ファイル比較 クイック電卓 属性のマッチ グループ クイック選択 マルチラインとマルチラインスタイル パラメトリック製図 拡張ツール	●	●	●	●



「ZWCADは大規模なプロジェクトにおいて設計作業の効率を大幅に向上させました。運用コストも抑えられ、私たちの業務の助けになっています。」

Guilherme, CIO of CASAIS Group



「図面のチェックや簡単な編集をメインで行っています。ZWCADの豊富な機能と安定した互換性は、作業効率を上げるのに一役買いました。ZWCADの機能は我々のニーズを十分に満たしています。」

Jadwiga Sztelwander, Director of Deltamarin Poland



昔使用したCADとの高い互換性があり、データ損失などの問題は一切ありませんでした。ZWCADへの切替は非常にスムーズで、当社のシステムとの連動も問題なく、他のソフトとの共有もできています。」

Adaphol Nillaor, Project Relation of CH. Karnchang